

# CATALOGO DE PRODUCTOS



*Líder En herramienta Diamantada De Alto Rendimiento.*

## NUESTRA EMPRESA

DESDE 2004, AÑO DE SU FUNDACIÓN NATIONAL DIAMOND LTDA. SE ENORGULLECE DE DISTRIBUIR EN COLOMBIA LA LÍNEA DE HERRAMIENTA DIAMANTADA DE ALTA CALIDAD PARA CORTE DE MATERIALES DE CONSTRUCCIÓN TECNOLOGÍA LASER. . . .

SIEMPRE CONTANDO CON PRODUCTOS DE ULTIMA TECNOLOGÍA , INNOVACIÓN PERMANENTE, MEJORAMIENTO CONTINUO EN LA CALIDAD, UN RESPONSABLE Y CUIDADOSO EQUIPO DE TRABAJO NOS HA PERMITIDO OFRECER A NUESTROS CLIENTES ASESORÍA PERMANENTE PARA EL USO CORRECTO DE NUESTROS PRODUCTOS, CREANDO ASÍ UNA IMAGEN REAL DE COMPROMISO.

### MISION

SATISFACER LA NECESIDAD DE LA INDUSTRIA NACIONAL EN LA DISTRIBUCIÓN DE HERRAMIENTAS DIAMANTADAS E INSUMOS CON EXCELENTE CALIDAD BUSCANDO SIEMPRE OPTIMIZAR EL RENDIMIENTO DE LAS MISMAS

### VISION

SEREMOS UNA EMPRESA SÓLIDA CON INMINENTE DESARROLLO COMPROMETIÉndonos con nuestros clientes en la excelencia de la calidad de nuestras herramientas donde la empresa estará continuamente distribuyendo nuevas líneas en respuesta a las necesidades e inquietudes

## NATIONAL DIAMOND LTDA.

CONVIERTE EN PRESENTE EL FUTURO. LA CONSTANTE INVERSIÓN EN ALTA TECNOLOGÍA PARA EL PROCESO INDUSTRIAL Y EN PROGRAMAS DE INVESTIGACIÓN, NOS PERMITE OFRECER A NUESTROS CLIENTES LAS SOLUCIONES MÁS INNOVADORAS.

SOLUCIONES BASADAS EN HERRAMIENTAS DIAMANTADAS DE ALTO RENDIMIENTO, EFICIENTES Y COMPETITIVAS.

## TABLA DE CONTENIDO

### HERRAMIENTAS DIAMANTADAS

|                                  |    |
|----------------------------------|----|
| Discos Diamantados.....          | 4  |
| Brocas Diamantadas.....          | 11 |
| Copas Diamantadas.....           | 12 |
| Otros Productos Diamantados..... | 12 |

### HERRAMIENTA ELÉCTRICA

|  |    |
|--|----|
| Listado de Marcas Herramienta Eléctrica..... | 13 |
| Herramientas Eléctricas.....                 | 14 |

### ACCESORIOS Y ABRASIVOS

|  |    |
|--|----|
| Accesorios herramienta eléctrica ..... | 15 |
| Abrasivos.....                         | 16 |

### EQUIPO LIVIANO DE CONSTRUCCION

|   |    |
|---|----|
| Maquinaria de corte con disco diamantado .....  | 17 |
| Maquinaria de Perforación diamantada.....       | 17 |
| Equipo de Perforación con Broca Diamantada..... | 18 |
| Equipos Varios .....                            | 19 |

### ANCLAJES

|                         |    |
|-------------------------|----|
| Anclajes y resinas..... | 20 |
|-------------------------|----|

### TRATAMIENTO DE SUPERFICIES

|                          |    |
|--------------------------|----|
| Concreto decorativo..... | 21 |
|--------------------------|----|

### MANTENIMIENTO HERRAMIENTA ELÉCTRICA

|                     |    |
|---------------------|----|
| Mantenimientos..... | 22 |
|---------------------|----|

## DISCOS DIAMANTADOS

**National Diamond Ltda.** suministra discos diamantados de alto rendimiento en múltiples diámetros y para los diversos materiales que se encuentran en la construcción, la industria del mármol, la minería e industria en general.

### DISCOS DIAMANTADOS CORTE DE CONCRETO Y ASFALTO



#### Discos diamantados de 4-1/2", 7" y 9" Marca National Diamond Para corte en seco de Concreto.

Estos discos profesional alto rendimiento, con especificaciones de 10 milímetros de altura del segmento, 5/8" de hueco interno o eje, soldadura laser, se recomienda trabajarlo en maquinas pulidoras según el diámetro de disco a utilizar. Estos discos son recomendados para concretos curados (Regatas).

Uso corte en seco. se recomienda trabajarlo en maquinas cortadoras de piso de 13 a 18 caballos



#### Discos diamantados de 9" Marca National Diamond Para corte en seco de Concreto fresco y asfalto.

Es un disco profesional alto rendimiento, con especificaciones de 10 milímetros de altura del segmento, 5/8" de hueco interno o eje, soldadura laser. Máxima profundidad de corte 7.6 centímetros, equipado con segmentos activos de protección al desgaste, se recomienda trabajarlo en maquinas pulidoras de 9". Estos discos son recomendados para concretos frescos, asfaltos, y materiales altamente abrasivos.

Uso corte en seco.



#### Discos diamantados de 14" Marca National Diamond Para corte en húmedo de Concreto Y Asfalto.

Es un disco profesional alto rendimiento, con especificaciones de 10 milímetros de altura del segmento, 1" pulgada del hueco interno o eje, soldadura laser. Máxima profundidad de corte 11.8 centímetros, equipado con segmentos activos de protección al desgaste, se recomienda trabajarlo en maquinas cortadoras de piso de 13 a 18 caballos de fuerza. Estos discos son recomendados para corte en concretos de menos de 3500 libras, concretos frescos y asfaltos.

U s e C o r t e R e f r i g e r a d o c o n A g u a . 





#### Discos diamantados de 14" Marca National Diamond Para corte en húmedo de Concreto Duro.

Es un disco profesional alto rendimiento, con especificaciones de 10 milímetros de altura del segmento, 1" pulgada del hueco interno o eje, soldadura laser. Máxima profundidad de corte 11.8 centímetros, se recomienda trabajarlo en maquinas cortadoras de piso de 13 caballos de fuerza. Estos discos son recomendados para concretos reforzados duros de más de 3500 libras.

Use Corte Refrigerado con Agua



#### Discos diamantados de 16" Marca National Diamond Para corte en húmedo de Concreto Y Asfalto.

Es un disco profesional alto rendimiento, con especificaciones de 10 milímetros de altura del segmento, 1" pulgada del hueco interno o eje, su grosor del diente es de (.187) soldadura laser. Máxima profundidad de corte 13.5 centímetros, equipado con segmentos activos de protección al desgaste, se recomienda trabajarlo en maquinas cortadoras de piso de 13 a 18 caballos de fuerza.

Use Corte Refrigerado con Agua.



#### Discos diamantados de 18" Marca National Diamond Para corte en húmedo de Concreto Y Asfalto

Es un disco profesional alto rendimiento, con especificaciones de 10 milímetros de altura del segmento, 1" pulgada del hueco interno o eje, su grosor del diente es de (.187) soldadura laser. Máxima profundidad de corte 15 centímetros, equipado con segmentos activos de protección al desgaste, se recomienda trabajarlo en maquinas cortadoras de piso de 13 a 18 caballos de fuerza.

Use Corte Refrigerado con Agua.



PARA OTROS DIÁMETROS DE DISCO COMUNICATE CON UNO DE NUESTROS ASESORES COMERCIALES

## DISCOS DIAMANTADOS PROFESIONALES CORTE DE LADRILLO



### Discos diamantados de 14" Marca National Diamond Para corte en húmedo de ladrillos blandos.

Es un disco profesional alto rendimiento, con especificaciones de 10 milímetros de altura del segmento, 1" o 50mm de hueco interno o eje, soldadura laser. Capacidad de corte 11 centímetros, se recomienda trabajarlo en maquinas contadora de ladrillo con motor de 5 a 6 caballos de fuerza". Estos discos son recomendados para todo tipo de materiales blandos.

Use Corte Refrigerado con Agua.



### Discos diamantados de 14" Marca National Diamond Para corte en húmedo de ladrillos semiduros.

Es un disco profesional alto rendimiento, con especificaciones de 15 milímetros de altura del segmento, 1" o 50mm de hueco interno o eje, soldadura laser. Capacidad de corte 11 centímetros, se recomienda trabajarlo en maquinas contadora de ladrillo con motor de 5 a 6 caballos de fuerza". Estos discos son recomendados para todo tipo de materiales semiduros.

Use Corte Refrigerado con Agua.



### Discos diamantados de 14" Marca National Diamond Para corte en húmedo de ladrillos duros.

Es un disco profesional alto rendimiento, con especificaciones de 10 milímetros de altura del segmento, 1" o 50mm de hueco interno o eje, soldadura laser. Capacidad de corte 11 centímetros, se recomienda trabajarlo en maquinas contadora de ladrillo con motor de 5 a 6 caballos de fuerza". Estos discos son recomendados para todo tipo de materiales duros.

Use Corte Refrigerado con Agua.



### Discos diamantados de 14" Marca National Diamond Para corte en húmedo de ladrillos súper abrasivos.

Es un disco profesional alto rendimiento, con especificaciones de 10 milímetros de altura del segmento, 1" o 50mm de hueco interno o eje, soldadura laser. Capacidad de corte 11 centímetros, se recomienda trabajarlo en maquinas contadora de ladrillo con motor de 5 a 6 caballos de fuerza". Estos discos son recomendados para todo tipo de súper abrasivos y derivados de concreto o cemento.

Use Corte Refrigerado con Agua.



7

PARA MAYOR INFORMACIÓN LLAMANOS EN BOGOTA AL 4165607, EN CALI 5245908, EN EL RESTO DEL PAÍS MOVIL 3102534621

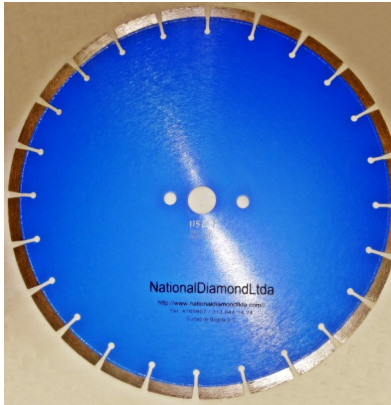

#### Discos diamantados de 14" Marca National Diamond Para uso general de obra.

Es un disco profesional alto rendimiento, con especificaciones de 10 milímetros de altura del segmento, 1" o 50mm de hueco interno o eje, soldadura laser. Capacidad de corte 11 centímetros, se recomienda trabajarlo en maquinas contadora de ladrillo con motor de 5 a 6 caballos de fuerza". Estos discos son recomendados para todo tipo de materiales de obra.

Use Corte Refrigerado con Agua.



#### Discos diamantados de 14" Marca National Diamond Línea Econo.

Es un disco profesional alto rendimiento, con especificaciones de 7 milímetros de altura del segmento, 1" o 50mm de hueco interno o eje, soldadura laser. Capacidad de corte 11 centímetros, se recomienda trabajarlo en maquinas contadora de ladrillo con motor de 5 a 6 caballos de fuerza". Estos discos son recomendados para todo tipo de materiales de obra y su bajo costo es ideal para remates de obra o trabajos de bajo corte.

Use Corte Refrigerado con Agua.



PARA OTROS DIÁMETROS DE DISCO AL IGUAL QUE PARA OTROS TIPOS DE MATERIAL A CORTAR COMUNICATE CON UNO DE NUESTROS ASESORES COMERCILES

## DISCOS DIAMANTADOS PROFESIONALES TRABAJO CON PULIDORA



### Discos diamantados de 4", 7" y 9" Marca National Diamond Línea Técnica.

Son discos técnicos optimo rendimiento, con especificaciones de 8 milímetros de altura del segmento, 5/8", 7/8" de hueco interno o eje, soldadura laser., se recomienda trabajarlo en maquinas Pulidoras según diámetro de 4", 7" y 9". Estos discos son recomendados para todo tipo de materiales de obra (Regatas, remates) manteniendo un optimo costo beneficio.

Use Corte en Seco.



### Discos diamantados de 7", 4" Marca National Diamond Línea Súper Profesional.

Son discos profesionales alto rendimiento, con especificaciones de 10 milímetros de altura del segmento, 5/8", 7/8" de hueco interno o eje, soldadura laser. Capacidad de corte 5.9 y 3.3 centímetros, se recomienda trabajarlo en maquinas Pulidoras según diámetro de 4 o 7". Estos discos son recomendados para todo tipo de materiales de obra (Regatas, ).

Use Corte en Seco.



### Discos diamantados de 9" Marca National Diamond Línea Súper Profesional .

Es un disco profesional alto rendimiento, con especificaciones de 10 milímetros de altura del segmento, 5/8", 7/8" de hueco interno o eje, soldadura laser. Capacidad de corte 7.5 centímetros, se recomienda trabajarlo en maquinas Pulidoras de 9". Estos discos son recomendados para todo tipo de materiales de obra (Regatas, remates).

Use Corte en Seco.



## DISCOS DIAMANTADOS PROFESIONALES CORTE DE CERÁMICA Y PORCELANATO



### Discos diamantados de 4", 7", 8", 9", 10" Marca National Diamond Línea Profesional Cerámica.

Son discos profesionales alto rendimiento, con especificaciones de 8 milímetros de altura del segmento, 5/8", 7/8" de hueco interno o eje, soldadura laser., se recomienda trabajarlo en maquinas Pulidoras según diámetro de 4", 7" y 9 u otras maquinas diseñadas para trabajo con estas herramientas". Estos discos son recomendados para Cerámica (baldosas, porcelanitos y derivados)

U s e C o r t e e n S e c o . . .

Use Corte Refrigerado con Agua.

## DISCOS DIAMANTADOS PROFESIONALES CORTE DE GRANITO Y MÁRMOL

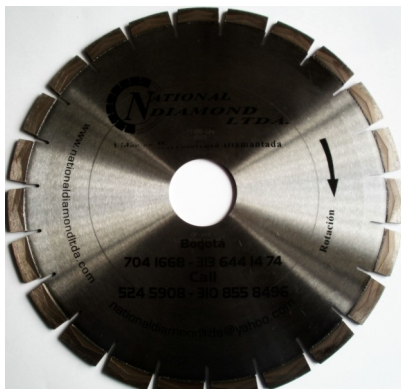

### Discos diamantados de 14" Silenciosos Marca National Diamond Línea Profesional Mármol y Granito.

Son discos profesionales alto rendimiento silenciosos, con especificaciones de 15 milímetros de altura del segmento, 60mm" de hueco interno o eje, soldadura laser, se recomienda trabajarlo en maquinas Cuadreadoras. Estos discos son recomendados para Mármol y g r a n i t o .

Use Corte Refrigerado con Agua.



### Discos diamantados de 4", 7" y 9" Silenciosos Marca National Diamond Línea Profesional Mármol y Granito.

Son discos profesionales alto rendimiento, con especificaciones de 10 milímetros de altura del segmento 5/8", 7/8" de hueco interno o eje, soldadura laser, se recomienda trabajarlo en maquinas Pulidoras según diámetro de 4", 7" y 9". Estos discos son recomendados para Mármol y g r a n i t o .

Use corte en seco.



PARA MAYOR INFORMACIÓN CONTACTA CON UNO DE NUESTROS ASESORES COMERCIALES

## DISCOS DIAMANTADOS ESPECIALES



### Discos diamantados de 18", 16" y 14" Marca National Diamond Línea Profesional Materiales Especiales

National Diamond ofrece discos profesionales alto rendimiento, con especificaciones de 10 milímetros de altura del segmento 1", 50cm, 60cm de hueco interno o eje, soldadura laser, se recomienda trabajarlo en maquinas Cortadoras diseñadas para cada tipo de aplicación". Estos discos son Diseñados para Múltiples materiales como ladrillos refractarios especiales, concretos especiales, corte de metales poco comunes entre muchos más. Uno de nuestros asesores lo atenderá y asesorara para brindar la mejor opción a sus necesidades.

Use Corte dependiendo su aplicación seco o húmedo



### Discos diamantados de 9", 14" y 16" Marca National Diamond Línea profesional Silent (Silenciosos)

Estas cansado del ruido en tus obras National Diamond ofrece discos profesionales alto rendimiento de tecnología Silent (discos silenciosos) reducen un 70% de ruido en obra, con especificaciones de 10 milímetros de altura del segmento 1", 50cm, 60cm de hueco interno o eje, soldadura laser. Estos discos son Diseñados para Múltiples materiales. Uno de nuestros asesores lo atenderá y asesorara para brindar la mejor opción a sus necesidades.

Use Corte dependiendo su aplicación seco o húmedo



### Discos diamantados de 7" 9", 14" Marca National Diamond Línea profesional Metal Cut (Corte de Metales)

National Diamond Ltda introduce al mercado Colombiano la nueva tecnología de disco diamantado para el corte de todo tipo de materiales ferrosos, como varilla, hierro, acero, estructuras metálicas, tubería en hierro dúctil, etc. Esta nueva tecnología está basada en corte con discos en punta de diamante, en vez del tradicional disco abrasivo ya que ofrece a sus consumidores un gran valor agregado:

- REEMPLAZA HASTA 45 – 50 DISCOS ABRASIVOS TRADICIONALES.
- CONSERVA SIEMPRE SU DIAMETRO ORIGINAL. (OLVIDESE DE LAS COLILLAS DE LOS DISCOS ABRASIVOS TRADICIONALES).
- VELOCIDAD DE CORTE MAYOR, LO QUE LE REPRESENTA MAYOR PRODUCTIVIDAD.



## BROCAS DIAMANTADAS

### National Diamond Ltda.

Ofrece Brocas diamantadas en diámetros desde ½” hasta 12” con una capacidad de perforación (largo útil) de 40cm, soldadura laser para perforación en concreto y asfalto brindado la mejor solución a sus necesidades. Se recomienda trabajar este tipo de brocas en taladro saca núcleos. Suministramos brocas para perforación de materiales como: Concreto, asfalto, refractario, piedra, mármol, etc.

Use perforación Refrigerada con Agua.



PARA INFORMACIÓN ACERCA DE OTROS DIÁMETROS Y LARGOS  
CONTACTA CON UNO DE NUESTROS ASESORES COMERCIALES  
NATIONALDIAMONDLTDA@YAHOO.COM

## COPAS DIAMANTADAS



**National Diamond Ltda** ofrece copas diamantadas de diámetros 4" en granos fino, Medio y basto para desbaste y pulido de mármol y granito además contamos con copas para desbaste de concreto la mejor solución a sus necesidades. Se recomienda trabajar en pulidora. Para más información comunice con nuestros asesores.

Use Desbaste en seco. entre muchos más. Uno de nuestros asesores lo atenderá y asesorara para brindar la mejor opción a sus necesidades.

Use Corte dependiendo su aplicación seco o húmedo

## OTROS PRODUCTOS DIAMANTADOS



### Lijas Diamantadas Marca National Diamond Línea profesional perforación de Mármol y Granito

National Diamond ofrece Lijas diamantadas de diámetro 4" en granos 80, 150, 300, 500, 1000, 2000, 3000 y 8500 para brillo y pulido de mármol y granito además contamos con lijas para pulido de concreto la mejor solución a sus necesidades. Se recomienda trabajar en pulidora con un adaptador el cual suministramos. Para más información comunice con nuestros asesores.

Use pulido en seco.



PARA INFORMACIÓN ACERCA DE OTROS PRODUCTOS DIAMANTADOS CONTACTA NUESTROS ASESORES COMERCIALES



## HERRAMIENTAS ELECTRICAS

### National Diamond Ltda.

Ofrecemos a nuestros clientes herramientas eléctricas profesionales para todas sus necesidades y de diferentes marcas entre las cuales tenemos:



# BOSCH

Innovación para tu vida

# DREMEL®

# DEWALT®

# SKIL®

# MILWAUKEE®



# BLACK & DECKER®

# Makita®



PARA INFORMACIÓN CONTACTA A UNO DE NUESTROS ASESORES  
COMERCIALES

## HERRAMIENTAS ELECTRICAS

### Pulidoras 4-1/2, 7" y 9"



### Taladros



### Equipos Varios

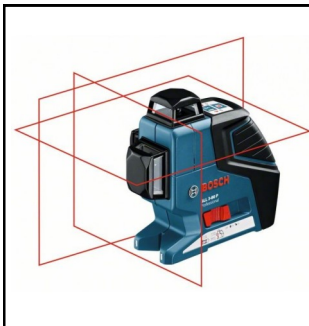

PARA INFORMACIÓN ACERCA DE NUESTRO PORTAFOLIO DE HERRAMIENTAS ELECTRICAS CONTACTA NUESTROS ASESORES COMERCIALES

## ACCESORIOS HERRAMIENTAS

### National Diamond Ltda.

Ofrecemos a nuestros clientes accesorio para toda clase de herramienta eléctrica entre las que tenemos:

#### Brocas de tungsteno Para Concreto



#### Marcas



#### Brocas para Madera



#### Copas Sierra

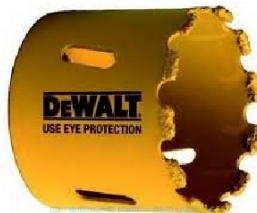

#### Brocas para Metal



#### Discos para Madera



#### Cinceles



#### Hoja Caladora



PARA INFORMACIÓN CONTACTA A UNO DE NUESTROS ASESORES COMERCIALES

## EQUIPO LIVIANO DE CONSTRUCCIÓN

### MAQUINARIA DE CORTE CONDISCO DIAMANTADO

Cortadoras de piso o concreto para disco de 14" a 18"



Nacional Marca National Diamond



Importada Marca Clipper



Cortadoras de ladrillo o concreto para disco de 14" a 18"



Nacional Marca National Diamond



Importada Marca Clipper



Importada Marca Clipper

Cortadoras de cerámicos



PARA INFORMACIÓN ACERCA DE NUESTRO PORTAFOLIO DE MAQUINAS  
CORTADORAS CONTACTA NUESTROS ASESORES COMERCIALES



## ACCESORIOS HERRAMIENTAS

### MAQUINARIA DE PERFORACIÓN CON BROCAS DIAMANTADAS

#### Taladros Saca núcleos



Marca Milwaukee



Marca Husqvarna



Marca Dewalt



PARA INFORMACIÓN CONTACTA A UNO DE NUESTROS ASESORES COMERCIALES

## EQUIPO VARIOS



MEZCLADORA



PLUMA GRUA



APISONADOR



RANAS COMPACTADORAS



ALLANADORA



VIBRADOR DE CONCRETO



## ANCLAJES

### Anclajes Químicos



Los anclajes químicos son la última generación de soluciones para fijar cargas pesadas a elementos de construcción difíciles.

Consiste en la fijación de elementos a través de una unión química estructural basada en una resina de dos componentes. Los Tacos Químicos son la solución más segura para el anclaje de cargas medias y altas. Funcionan tanto en soportes macizos (cemento, hormigón, piedra) como en soportes huecos (ladrillos, bloques huecos de hormigón) con el uso de tamices. Los Tacos Químicos evitan la dependencia de la medida de los Tacos Físicos, es decir, actúan como tacos a medida. Además, su resistencia resulta mayor que la de un Taco Físico medio

Para mayor información comunícate con nuestros asesores.



PARA INFORMACIÓN TÉCNICA ACERCA DE NUESTRA MAQUINARIA  
CONTACTA NUESTROS ASESORES COMERCIALES



## CONCRETO DECORATIVO

### Tratamiento de Superficies

Una completa gama de productos al servicio Nuestros clientes: Abrasivos, Pads diamantados, Lijas, Cristalizadores y Productos Químicos para todas las aplicaciones de pulido y abrillantado

El concreto Decorativo es sin duda la alternativa en pisos más importante desarrollada durante los últimos años. La superficie del concreto es destroncada y pulida (brillada), luego es aplicado un endurecedor penetrante.

El resultado es una superficie que es altamente refractiva, bella, durable, resistente a la abrasión, ambientalmente amigable y fácil de mantener. Hoy en día es una de las superficies preferidas en los proyectos.

El concreto decorativo se ha convertido en el piso de elección en aeropuertos, iglesias, escuelas, fabricas, centros de distribución, complejos deportivos, cines, edificios de oficinas, almacenes por departamentos, ferreterías, en fin, cualquier lugar que un piso hermoso y durable es deseado.

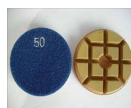

PARA INFORMACIÓN CONTACTA A UNO DE NUESTOR ASESORES COMERCIALES



## MANTENIMIENTO HERRAMIENTA ELÉCTRICA

### Mantenimiento Herramienta Eléctrica

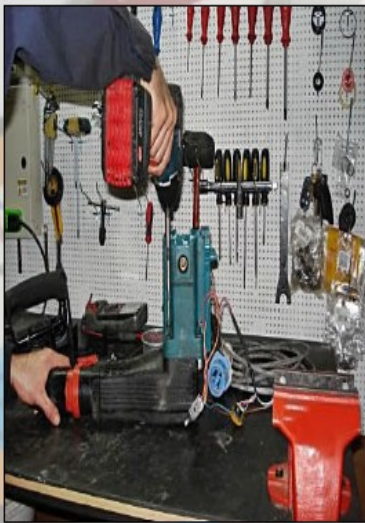

National Diamond ofrece a sus clientes servicio de mantenimiento correctivo y preventivo en toda la línea de herramienta eléctrica, prestamos servicio de recogida de sus equipos para ser llevados a uno de nuestros talleres y retornados a su lugar de origen sin costo adicional, prestamos servicio técnico a diversas marcas entre los equipos que reparamos tenemos:

Pulidoras. Taladros. Roto martillos. Taladros demolidores

Sierras circulares. Vibradores de Concreto. Tronzadoras.

Para mayor información comuníquese con nuestros asesores



#### MARCAS



PARA INFORMACIÓN ACERCA DE MANTENIMIENTOS CONTACTA NUESTROS ASESORES COMERCIALES



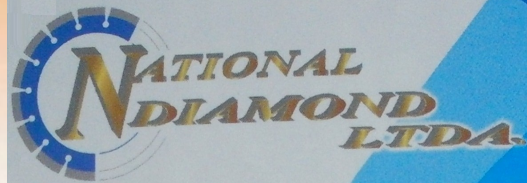

**OFICINA PRINCIPAL BOGOTA**

CALE 24 No.81 C - 94 MODELIA

PBX: 7041668 TELEFAX: 416 56 07 MOVIL: 313  
644 14 74

E-MAIL: [NATIONALDIAMONDLTDA@YAHOO.COM](mailto:NATIONALDIAMONDLTDA@YAHOO.COM)

**SUCURSAL CALI**

CARRERA 74 No. 11-55 SUR CAPRI  
PBX: 5245908 MOVIL: 3108558496-  
3102534621